

スマートフォン&アプリケーションの設定 編

1.スマートフォンの設定

Bluetoothや位置情報(GPS)を有効(ON)にしてください。



B2iで遊ぶためにはモバイルデータ通信などインターネットへの接続が必要です。

2.アプリケーションのインストールと設定

①.QRコードから B2i+ をインストール

※QRコードが読めない場合、[App Store][Google Play]より **B2i+** で検索してください。



※QRコードは共通です。

②.ユーザー作成

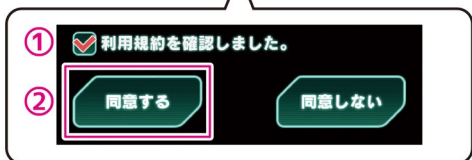
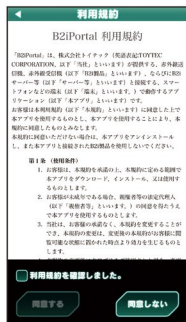

- ①利用規約を読み、にチェック
- ②[同意する]をタップ

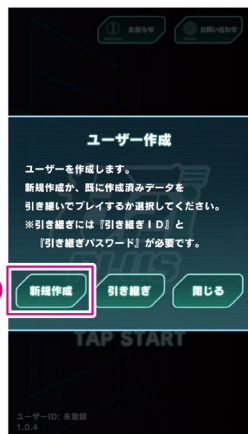

- ③[新規作成]をタップ

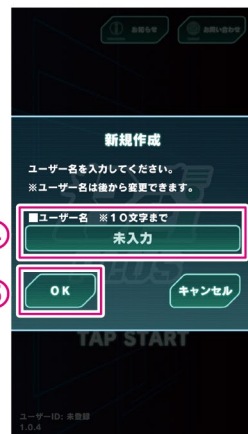

- ④ユーザー名を入力
- ⑤[OK]をタップして完了
ホーム画面に移動します。

完了!

※ダイアログ例

アプリ上でダイアログが表示された場合について
すべて[有効]または[許可]にしてください。

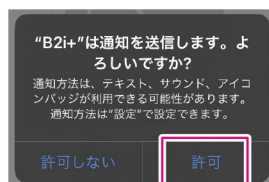

1. 始める前に確認

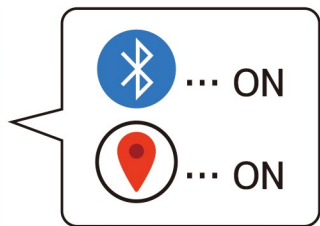

クイックガイド 1 を
完了したスマートフォン

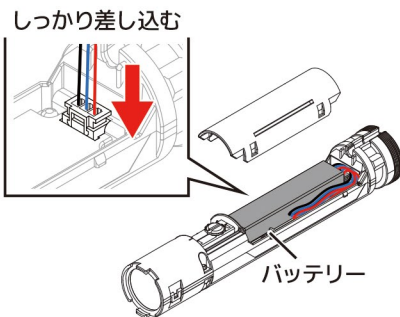

B2i STANDARD

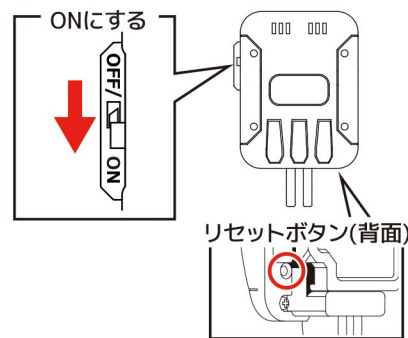

B2i MAIN RECEIVER

2. アプリケーションの設定

! アプリ上でダイアログが表示された場合について
すべて[有効]または[許可]にしてください。詳しくは[クイックガイド 1]を参考にしてください。



① [デバイス設定] を
タップ

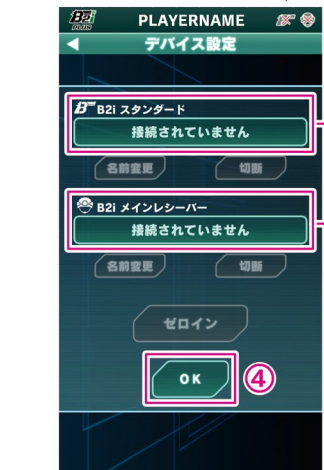

接続したいデバイスをタップ
② B2i STANDARD を接続
③ B2i MAIN RECEIVER を
接続
④ [OK] をタップして完了
ホーム画面に移動します。

② B2i STANDARD 接続

! 発射口を直接のぞき
込まないでください。



完了!

シリアルナンバーまたはデバイス名をタップ。
接続が完了すると点滅します。

! デバイスが見つからないときは、バッテリー
を抜き差ししてください。

③ B2i MAIN RECEIVER 接続

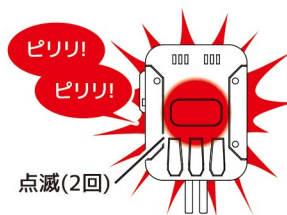
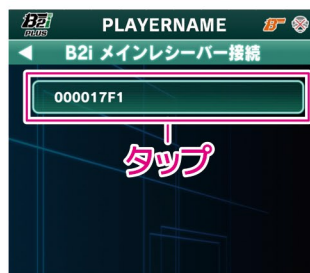

完了!

シリアルナンバーまたはデバイス名をタップ。
接続が完了すると点滅し、音になります。

! デバイスが見つからないときは、リセット
ボタンを押して確認してください。

1. 始める前に確認



クイックガイド 1 2 を
完了したスマートフォン



B2i+を使用したゲームに参加するためには、フィールド管理者が作成したフィールドに参加する必要があります。

2. フィールドへ参加



① [バトル] をタップ

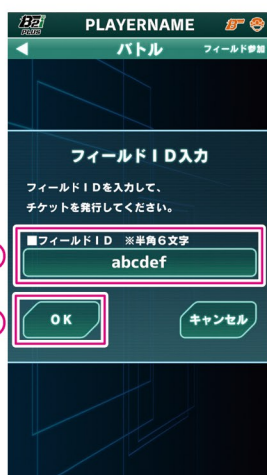

② フィールドIDを入力

③ [OK] をタップ



フィールドIDは別紙の『B2iフィールドID』をご確認ください。

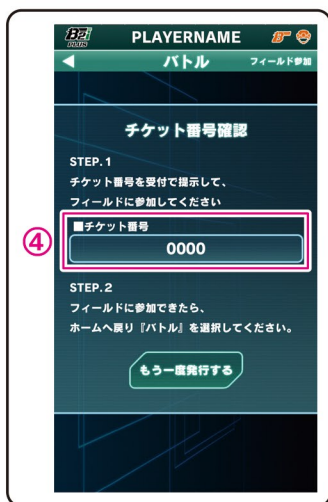

④ チケット番号をフィールド管理者へ提示

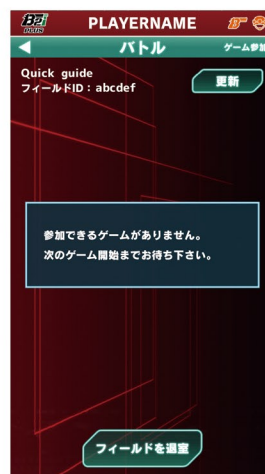

完了!

フィールドへ参加完了すると、画面が所属しているチームカラーになります。

参加できるゲームが無い場合、ゲームが作成されるまで待機してください。

1. 始める前に確認



クイックガイド①～③を完了したスマートフォン

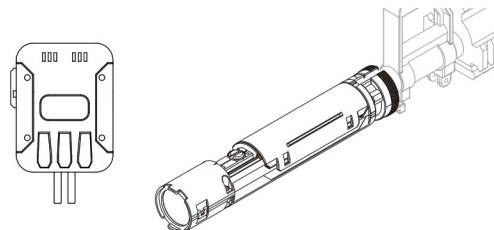

スマートフォンと接続したデバイス

2. ゲーム参加と進行

①～④を繰り返します。

①ゲームへ参加 参加できるゲームが無い場合、ゲームが作成されるまで待機してください。

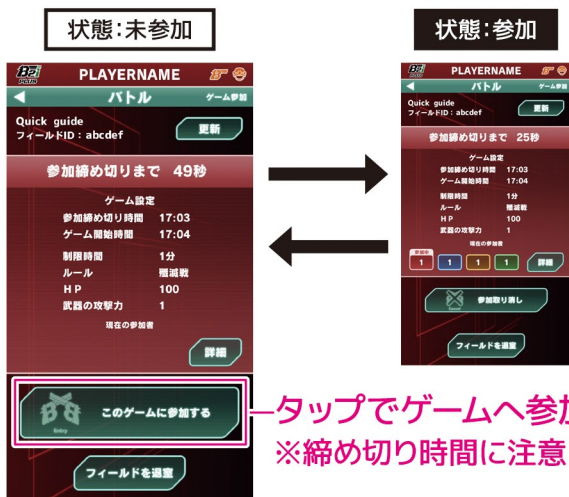

このゲームに参加する (タップ)
※締め切り時間に注意

参加締め切り

②ブリーフィング



ゲーム開始まで準備・待機

↑ ゲームが作成されるまで待機

↓ ブリーフィング終了

④リザルト



終了したゲームの結果を確認できます

ゲーム終了

③ゲーム開始



ゲームをお楽しみください